



Электромеханические замки 



85 лет на рынке систем безопасности

ЭЛЕКТРОМЕХАНИЧЕСКИЕ ЗАМКИ

С момента своего основания в 1926 году, фирма CISA заняла лидирующую позицию на рынке систем безопасности. Создание в конце 20-х годов прошлого столетия инженерами CISA дистанционно управляемых электромеханических замков произвело настоящую революцию в подходе к обеспечению безопасности в жилом секторе и на производстве.

За прошедшие 80 лет в конструкции дверей произошли существенные изменения, появились совершенно новые материалы и технологии, но осталась неизменной главная ценность – ежедневная безопасность жизни человека.

В данный момент CISA обладает шестью современными заводами и производит весь спектр инженерных систем безопасности – механические и электромеханические замки, дверные доводчики, антипаниковые ручки, навесные замки, цилиндры, мастер-системы и сейфы.

Продукция фирмы CISA продаётся более чем в 70 странах мира.

Начав поставки в Россию в 1994 году, CISA зарекомендовала себя как надёжный партнёр, выпускающий современное и качественное оборудование по приемлемой цене.

В соответствии с требованием европейских регламентов EN, все замки и цилиндры CISA выдерживают

ресурсные испытания на 100 000 рабочих циклов.

Вся продукция CISA строго соответствует требованиям европейских нормативов UNI EN 12209:03 и UNI EN 1303, а также прошла сертификацию по ГОСТ РФ 52750-2007, 52582-2006, 5089-2003, 538-2001 и 5091.

С 2013 года CISA входит в крупнейшую международную корпорацию Allegion, основным направлением которой является производство комплексных решений для систем безопасности.

Ассортимент электромеханических замков CISA позволяет решать самые сложные вопросы обеспечения безопасности, поскольку существующая гамма замков разработана для дверей, изготовленных из наиболее популярных материалов – стали, дерева, ПВХ и алюминия.

Применение в электромеханических замках цилиндрических механизмов секретности CISA различных серий – от «08» (3.600 комбинаций кода) до RS3S (до 8 миллиардов комбинаций кода) позволяет создавать многоуровневую систему безопасности, включающую электронные и механические решения.

Данная брошюра ознакомит вас с основными популярными электромеханическими замками CISA. Генеральный каталог содержит более полную информацию о продукции CISA.

Цилиндровые механизмы CISA



Asix
30 000 комбинаций



Astral Tekno
1 600 000 комбинаций



AP3S
40 000 000 комбинаций



RS3S
8 000 000 000 комбинаций

Накладные замки

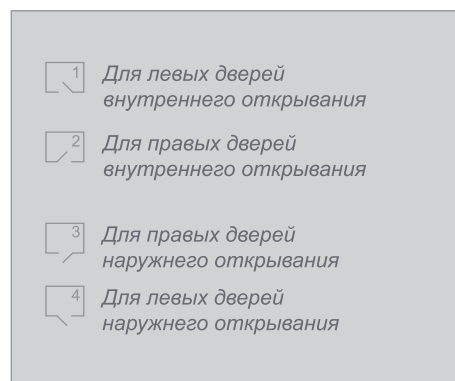

Врезные замки



Силовые замки



Внимание!

Врезные электромеханические замки CISA поставляются с завода без цилиндрических механизмов. Механизмы секретности (цилиндры) заказываются отдельно. Параметры цилиндра (длина, симметрия и секретность) определяются исходя из конструкции двери и уровня требуемой безопасности.

Замок Elettrika

Новая концепция безопасности



Назначение: для деревянных и стальных дверей и ворот.

ОСНОВНЫЕ ХАРАКТЕРИСТИКИ

- новая система запирания посредством «роторного ригеля», высокая взломостойкость
- сопротивление усилию взлома до 2000 кг
- наилучшая сопротивляемость вибрациям и ударам (запатентованная система)
- защитный корпус из стали, полностью закрывающий замок и ответную планку
- потребляемая мощность 15 Вт

СОВЕРШЕННО НОВЫЙ ДИЗАЙН

- Elettrika прекрасно гармонирует с любым стилем дверей или ворот
- новый (запатентованный) дизайн характеризуется простотой и округлыми формами, что предоставляет большие возможности для проектировщика

МНОГОФУНКЦИОНАЛЬНОСТЬ

- Elettrika – универсальный замок, как для правой, так и для левой двери **внутреннего открывания** (запатентовано) с переменным расстоянием от торца до оси цилиндра от 50 до 80 мм (запатентованная система)
- замок Elettrika снабжен новой саморегулирующейся ответной частью поворотного типа, обеспечивающей как вертикальную, так и горизонтальную установку и регулировку замка
- роторный ригель Elettrika позволяет работать в двух

- различных режимах (запатентованная система)
- автоматическое открывание: дверь открывается поворотом ригеля
- готовность к открыванию: ригель отведен, замок заблокирован в открытом состоянии, в этом состоянии дверь может открываться и закрываться многократно вручную
- Elettrika взаимозаменяема со всеми моделями накладных электромеханических замков CISA, представленных на рынке

ЭРГОНОМИКА

- новая система запирания позволяет обеспечить бесшумное открывание и закрывание двери
- уменьшается отскок ворот при резком захлопывании
- система удержания двери в положении «готовность к открыванию» (если она входит в комплект) позволяет заблокировать замок в положении «открыто»

ЭЛЕКТРИЧЕСКИЕ ДАННЫЕ

- номинальное напряжение 12В
- номинальный ток 3А
- сопротивление 25 Ω при постоянном токе
- частота 50-60 Гц
- изоляция класса F
- прерывистый режим

Для левых и правых дверей внутреннего открывания



Модель 1A630



Модель 1A731

Аксессуары к замкам Elettrika:

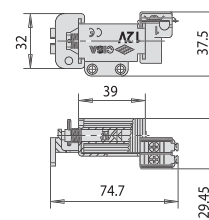

Катушка арт. 07.025.00.0

Накладные замки 11.610, 11.630, 11.931



для деревянных и легких металлических дверей

КОМПЛЕКТ ПОСТАВКИ

- замок
- ключи 3 шт. (5 шт. по заказу)
- ответная коробка
- крепежные винты
- по заказу: блок электрического управления (бустер) арт. 07022 00 0

ТЕХНИЧЕСКИЕ ХАРАКТЕРИСТИКИ

- корпус и ответная коробка из стали
- окраска – серый алюминий, для мод. 11.931 – оцинкованная сталь
- защелка-ригель
- кнопка с внутренней стороны
- возможность блокировки замка в открытом состоянии

ФУНКЦИОНИРОВАНИЕ ЗАМКА

Замок предназначен для установки на тяжелые двери. При установке замка на легкую дверь следует убрать стержень красного цвета для обеспечения мягкости закрывания.

Во избежание нарушения механизма замка, вынимайте ключ из цилиндра перед тем, как снимать и устанавливать коробку замка.

Замок имеет запатентованный механизм блокировки защелки. Для нормального функционирования расстояние между замком и ответной коробкой не должно превышать 7мм. Не допускайте установки замка в перевернутом положении.

ПОДКЛЮЧЕНИЕ К ЭЛЕКТРОСЕТИ

Электрические параметры:

- сила тока: 3,1 А
- сопротивление DC 3 Ом; частота 50-60Гц
- питание через трансформатор с характеристиками: 15Вт-12V
- при использовании бустера арт. 07022 00 0 возможно питание от источника 12В и 24В постоянного тока или 24В переменного тока
- использовать провод с сечением, пропорциональным длине контура, и по возможности не менее 1мм².

Изоляция класса F

- потребляемая мощность 15 Вт

Для подсоединения проводов к клеммам замка ослабить установочные винты, клеммной коробки, вставить клеммы и закрепить винты.

Для того чтобы подсоединить провода к клеммам

замка, надавите на каждый контакт, пока не произойдет совмещения отверстий. Затем вставьте в отверстия провод, предварительно удалив изоляцию с его кончиков. Для установки функции блокировки замка в открытом состоянии нажать на кнопку А и зафиксировать ее, повернув ключ.

РЕГУЛИРОВКА ЭЛЕКТРОЗАЩЕЛКИ

(производится при открытой двери)

Проверка работы электрической части замка производится при напряжении, соответствующем минимальным значениям параметров электрических систем. В том случае, если питание, подаваемое на замок, ниже этих значений и в следствии этого замок не может быть открыт, следует постепенно поворачивать регулировочный винт. Это облегчит срабатывание электрозащелки замка.

БЕЗОПАСНОСТЬ

- защелка-ригель, защищенная от взлома (патент CISA)
- электрические контакты размещены внутри корпуса
- защелка-ригель повышенной прочности для сопротивления ударам и отскоку при закрывании двери

ФУНКЦИОНИРОВАНИЕ

- низкое потребление тока при открывании, обеспечивающее надежное функционирование при входном напряжении ниже 12 В
- катушка со встроенными регулируемые подпружиненными клеммами (безотверточное соединение)
- возможность регулировать усилие пружины взводного ригеля
- мягкость движения защелки-ригеля благодаря направляющей из нержавеющей стали
- световой индикатор состояния двери (открыто-закрыто), который может быть расположен в месте, выбранном клиентом
- удержание замка в открытом состоянии (по заказу)
- ответная часть со специальным роликом, смягчающим удар взводного ригеля
- регулируемое устройство электрического размыкания (патент CISA) для обеспечения функционирования замка при падении напряжения ниже предельной величины, а также для того, чтобы предотвратить выдвигание защелки, когда дверь отскакивает при хлопке. *Прим. см. на следующей стр.*

 Для левых и правых дверей внутреннего и наружного открывания



Модель 11.610



Модель 11.630



Модель 11.931

Врезной замок 12.011



для деревянных и легких металлических дверей

КОМПЛЕКТ ПОСТАВКИ

- замок
- электрические контакты арт. 1.06510.00.0
- ответная планка арт. 1.06035.00.0
- крепежные винты для замка и цилиндра
- по заказу: блок электрического управления (бустер) арт. 07022 00 0
- цилиндр покупается отдельно

ТЕХНИЧЕСКИЕ ХАРАКТЕРИСТИКИ

- оцинкованный корпус из стали
- лицевая планка и ответная планка из матированной латуни
- реверсивная электрозащелка
- 12 В переменного тока
- сторона открывания – любая

ПОДКЛЮЧЕНИЕ К ЭЛЕКТРОСЕТИ

электрические параметры:

- сила тока: 3,1 А
- сопротивление DC 3 Ом; частота 50-60Гц
- изоляция класса F
- питание через трансформатор с характеристиками: 15Вт – 12V

- при использовании бустера арт. 07022 00 0 возможно 12В и 24В постоянного тока или 24В переменного тока
- использовать провод с сечением, пропорциональным длине контура и по возможности не менее 1мм
- потребляемая мощность 15 Вт

ПРИМЕЧАНИЕ:

Внимание! Для открывания замка требуется кратковременная подача питания (импульс) продолжительностью не более 1 секунды.

При подключении электромеханических замков CISA к сетевым блокам питания 12 В следует предусмотреть ограничение времени подачи сигнала с трансформатора до 1 секунды. Если возможности контроллера не предусматривают установку длительности импульса, то замку необходимо подключение оригинального модуля CISA – бустера 07.022.10.0.

Данное устройство полностью исключает проблемы некорректного использования замка и позволяет значительно продлить его ресурс.

В случае длительного удержания кнопки дистанционного открывания последует выход из строя электромагнитного элемента замка и отказ в гарантии на изделие.



Модель 12.011

Аксессуары к замку:

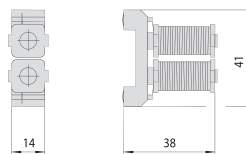

Катушки:
07.009.00.0 (12v)
07.009.01.0 (24 V)

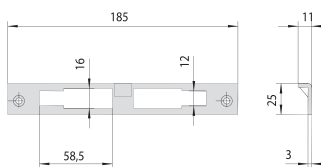

Ответная планка:
06.035.00.0

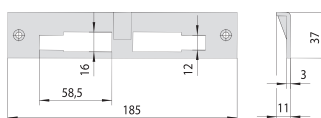

Ответная планка:
06.218.00.0

Врезной замок 16.215 для алюминиевых дверей



ТЕХНИЧЕСКИЕ ХАРАКТЕРИСТИКИ

- корпус из оцинкованной стали
- лицевая планка из нержавеющей стали
- никелированные защелка и ригель
- в замках модели 16216, 46216 – ригель, усиленный по бокам пластинами из закаленной стали
- реверсивная защелка
- ригель (кроме арт.162056 16207)
- вылет защелок регулируется от 10мм до 16,5мм
- в моделях 46215, 46216, 46217, 46225,46227 вылет защелки регулируется от 11до 17мм
- предусмотрены дополнительные точки запирания для замков 16225, 16227, 46225, 46227
- сторона открывания – любая

СТАНДАРТНАЯ КОМПЛЕКТАЦИЯ

- комплект нейлоновых вставок под лицевую планку арт.1.06141.65.0
- крепежные винты для замка и цилиндра
- комплект нейлоновых накладок арт.1.06012.01.0
- к замкам модели 16216 и 46216 – ответная планка из нержавеющей стали арт.1.06462.01.0
- к замкам модели 16225, 16227,46225, 46227 – резьбовые пальцы для крепления удлинителей тяг
- к замкам 16225, 16227, 46225, 46227:
 - изогнутые удлинители тяг арт.1.06441.00.0

- прямые удлинители тяг арт.1.06441.10.0
- тяги для дополнительных ригелей арт.1.06442.00.0
- комплект для боковых точек запирания арт.1.06443.00.0 и 1.06443.05.0
- к замкам 16207, 16217, 16227, 46217, 46227 - цилиндр с 3 крестовыми ключами
- к замкам 16205, 16215, 16216, 16225, 46215, 46216, 46225 цилиндр покупается отдельно

ПО ЗАКАЗУ:

- ответные планки
- защитная броненакладка для цилиндра арт.1.06460.00.0

ЭЛЕКТРИЧЕСКИЕ ПАРАМЕТРЫ ДЛЯ ЭЛЕКТРОМЕХАНИЧЕСКИХ ЗАМКОВ

арт. 16205 - 16725

- сила тока 3,1 А
- сопротивление DC 3 Ом; частота 50-60 Гц
- изоляция класса F
- питание через трансформатор с характеристиками: 15Вт -12V
- использовать провод с сечением, пропорциональным длине контура, желательно, не менее 1 мм
- потребляемая мощность 15 Вт

Примечание смотрите на предыдущей странице



Аксессуары к замку:

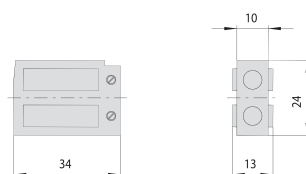

Катушки:
07.086.00.00 (12v)
07.086.01.00 (24 V)

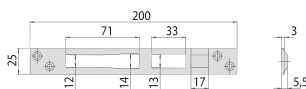

Ответная планка:
06.462.01.0

Монтаж замков 16.215:

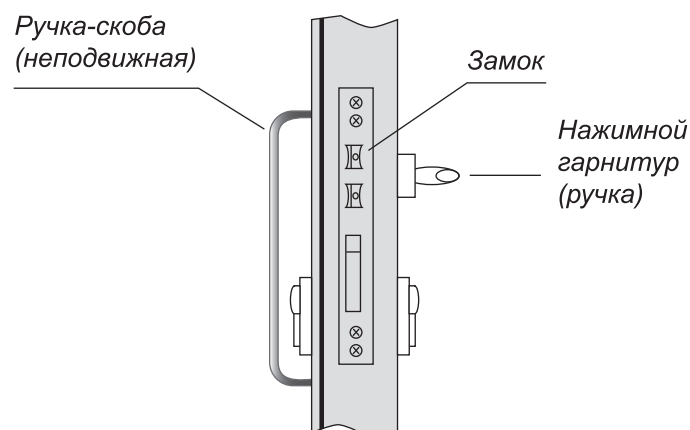

Врезной замок 14.020

для алюминиевых и ПВХ дверей



ТЕХНИЧЕСКИЕ ХАРАКТЕРИСТИКИ

- 12 В переменного тока
- оцинкованный корпус
- оцинкованная лицевая планка
- защелка, ролик и ригель из латуни
- сторона открывания – два исполнения (1 и 2)

КОМПЛЕКТ ПОСТАВКИ

- замок
- по заказу: ответная планка
- по заказу: блок электрического управления (бустер) арт. 07022.00.0
- крепежные винты для цилиндра
- **цилиндр покупается отдельно**

ПОДКЛЮЧЕНИЕ К ЭЛЕКТРОСЕТИ

Электрические параметры:

- сила тока 3,1 А
- сопротивление DC 3 Ом; частота 50-60 Гц
- изоляция класса F
- питание через трансформатор с характеристиками: 15Вт – 12V
- при использовании бустера арт. 07022.00.0 возможно

12В и 24В постоянного тока или

24В переменного тока

- для подключения питания используйте кабель с сечением, пропорциональным длине контура и по возможности не менее 1мм
- потребляемая мощность 15 Вт

ПРИМЕЧАНИЕ:

Внимание! Для открывания замка требуется кратковременная подача питания (импульс) продолжительностью не более 1 секунды.

При подключении электромеханических замков CISA к сетевым блокам питания 12 В следует предусмотреть ограничение времени подачи сигнала с трансформатора до 1 секунды. Если возможности контроллера не предусматривают установку длительности импульса, то замку необходимо подключение оригинального модуля CISA – бустера 07.022.10.0. Данное устройство полностью исключает проблемы некорректного использования замка и позволяет значительно продлить его ресурс.

В случае длительного удержания кнопки дистанционного открывания последует выход из строя электромагнитного элемента замка и отказ в гарантии на изделие.



Модель 14.020

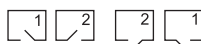

Для дверей внутреннего и наружного открывания

Аксессуары к замку:

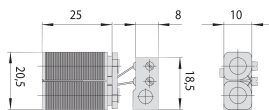

Катушки:

07.047.00.0 (12v)

07.047.01.0 (24 V)

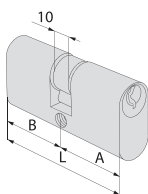

08.210

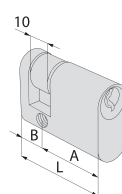

08.220

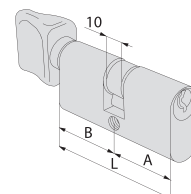

08.230

Цилиндры: 08.210, 08.220, 08.230

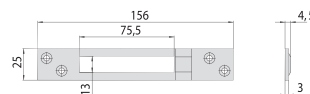

Ответная планка:

06.462.20.0

Врезной цилиндрический замок 15.535 для входных стальных дверей



Система Revolution

КОМПЛЕКТ ПОСТАВКИ

- замок, пластина, арт. 1.06224.50.0 (для арт. 15.510, 15.515, 15.530, 15.535)
- цилиндр заказывается отдельно

ТЕХНИЧЕСКИЕ ХАРАКТЕРИСТИКИ

- подходит как для правосторонних, так и левосторонних дверей
- корпус из оцинкованной стали
- ригели из никелированной стали
- реверсивная защелка из никелированной стали
- шестеренчатый редуктор, облегчающий вращение ключа
- предусмотрены дополнительные точки запираения (для арт. 15.515, 56.505, 56.515, В6.505, В6.515, В6.615, 15.535, 56.525, 56.535, В6.525, В6.535)
- электроуправляемый ригель-защелка (для арт. 15.510, 15.515, 15.530, 15.535)
- питание 12В переменного тока (для арт. 15.510, 15.515, 15.530, 15.535)
- лицевая планка из никелированной сатинированной стали (для арт. 15.530, 15.535, 56.520, 56.525, 56.530, 56.535, В6.525, В6.535)
- сопротивление взлому: фронтальная нагрузка на засов – 10 000Н, боковая – 6 000Н

Может применяться со всеми типами цилиндров

европейского профиля.

ЭЛЕКТРИЧЕСКОЕ СОЕДИНЕНИЕ (для арт. 15.510, 15.515, 15.530, 15.535) электротехнические данные:

- номинальное напряжение 12 В
- номинальный ток 3,1 А
- номинальное сопротивление 3 Ω при постоянном токе
- частота 50 ÷ 60 Hz
- изоляция класса F
- режим перерывного действия
- потребляемая мощность 15 Вт

ПРИМЕЧАНИЕ:

Внимание! Для открывания замка требуется кратковременная подача питания (импульс) продолжительностью не более 1 секунды. При подключении электро-механических замков CISA к сетевым блокам питания 12 В следует предусмотреть ограничение времени подачи сигнала с трансформатора до 1 секунды. Если возможности контроллера не предусматривают установку длительности импульса, то замку необходимо подключение оригинального модуля CISA – бустера 07.022.10.0. Данное устройство полностью исключает проблемы некорректного использования замка и позволяет значительно продлить его ресурс. В случае длительного удержания кнопки дистанционного открывания последует выход из строя электромагнитного элемента замка и отказ в гарантии на изделие.

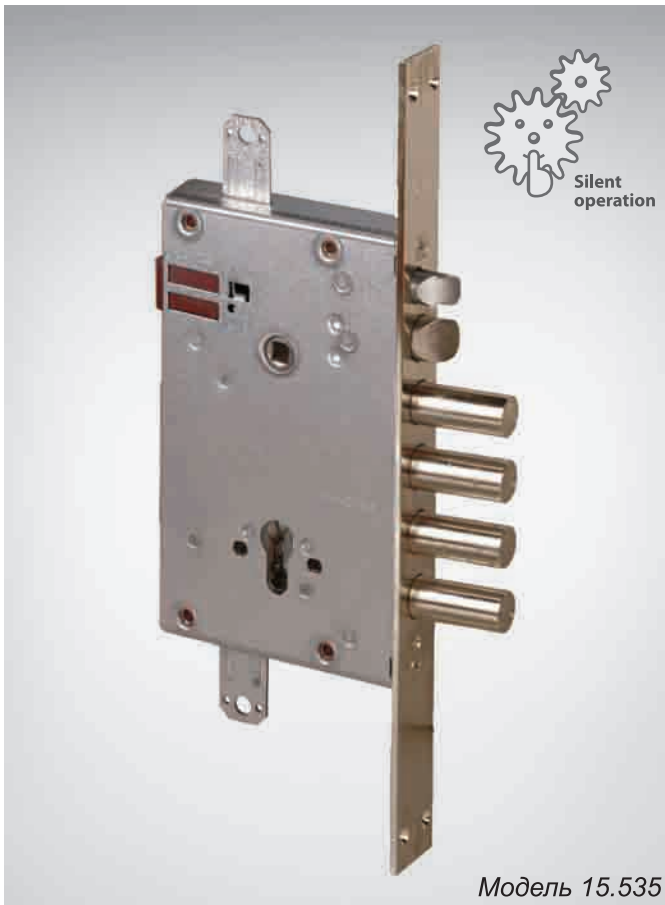

Аксессуары к замку:

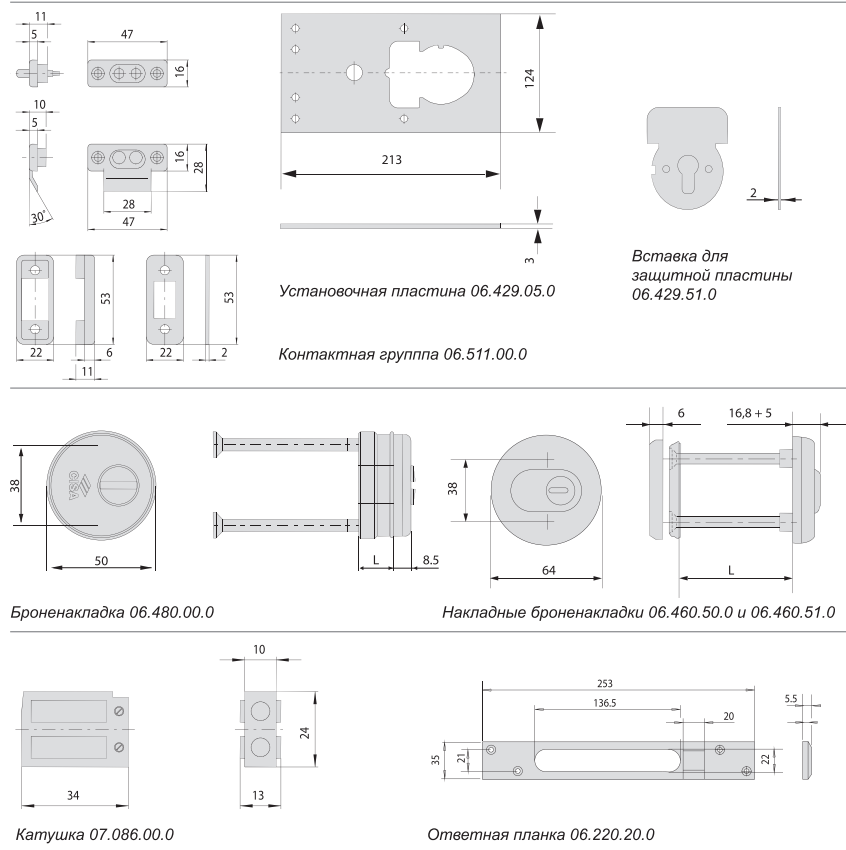

Врезной сувальдный замок 17.535 для входных стальных дверей



Сувальдный замок серии Standartlock с постоянным кодом

КОМПЛЕКТ ПОСТАВКИ

- замок; ключи: стандартные ключи, 5 шт.
- накладка с внутренней стороны двери, арт.1.06.143.00.0
- накладка с наружной стороны двери, арт.1.06.082.01.0
- пластина, арт.1.06.224.50 (для арт.17.530, 17.535, 17.510, 17.515)
- нейлоновые втулки («ключевина»), арт.1.06.142.01.0 (для накладных замков, арт. 17.510, 17.515)

ТЕХНИЧЕСКИЕ ХАРАКТЕРИСТИКИ

- подходит как для правосторонних, так и левосторонних дверей
- корпус из оцинкованной стали
- ригели из никелированной стали
- реверсивная защелка из никелированной стали
- лицевая планка из никелированной сатинированной стали (для арт.17.530, 17.535)
- предусмотрены дополнительные точки запираения (для арт.17.515)
- электроуправляемый ригель-защелка (для арт.17.510, 17.515, 17.530, 17.535)
- питание 12В переменного тока (для арт.17.510, 17.515, 17.530, 17.535)
- сопротивление взлому: фронтальная нагрузка

на засов – 10 000Н, боковая – 6 000Н

ЭЛЕКТРИЧЕСКОЕ СОЕДИНЕНИЕ (для арт. 17.510, 17.515, 17.530, 17.535)

Электротехнические данные:

- номинальное напряжение 12 V
- номинальный ток 3,1 А
- номинальное сопротивление 3 Ω при постоянном токе
- частота 50 ÷ 60 Hz
- изоляция класса F, режим перерывного действия

ПОДКЛЮЧЕНИЕ К ЭЛЕКТРОСЕТИ

Электрические параметры:

- сила тока 3,1 А
- сопротивление DC 30м; частота 50-60 Гц
- изоляция класса F
- питание через трансформатор с характеристиками: 15Вт – 12 V
- при использовании бустера арт. 07.022 00 0 возможно 12В и 24В постоянного тока или 24В переменного тока
- использовать провод с сечением, пропорциональным длине контура и по возможности не менее 1мм
- для подсоединения проводов к клеммам замка ослабить установочные винты клеммной коробки, вставить клеммы и закрепить винты
- потребляемая мощность 15 Вт

Примечание см. на предыдущей странице

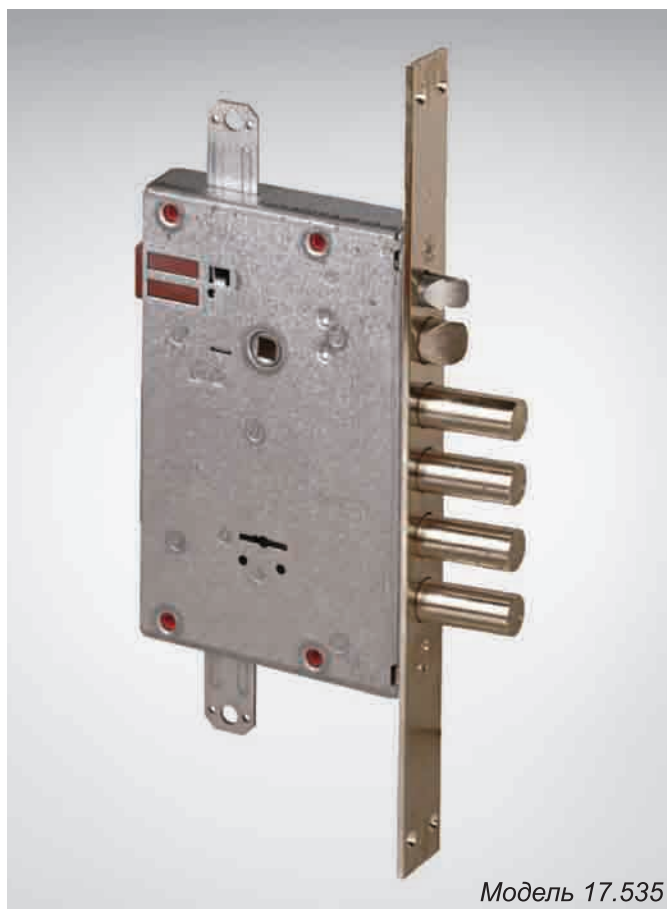

Модель 17.535

Аксессуары к замку:

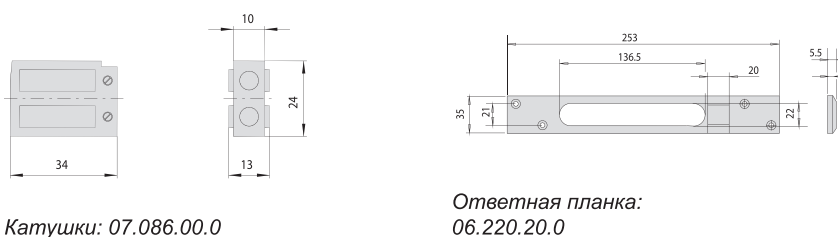

Катушки: 07.086.00.0

Ответная планка:
06.220.20.0

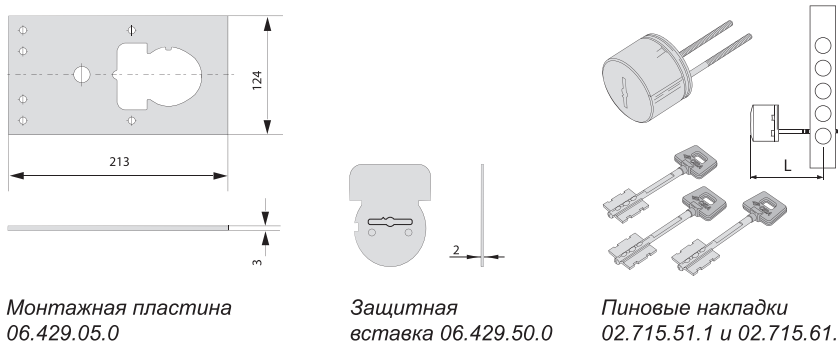

Монтажная пластина
06.429.05.0

Защитная
вставка 06.429.50.0

Пиновые накладки
02.715.51.1 и 02.715.61.1

Врезной перекодируемый сувальдный замок 17.685



для входных стальных дверей. Система перекодировки New Cambio Facile

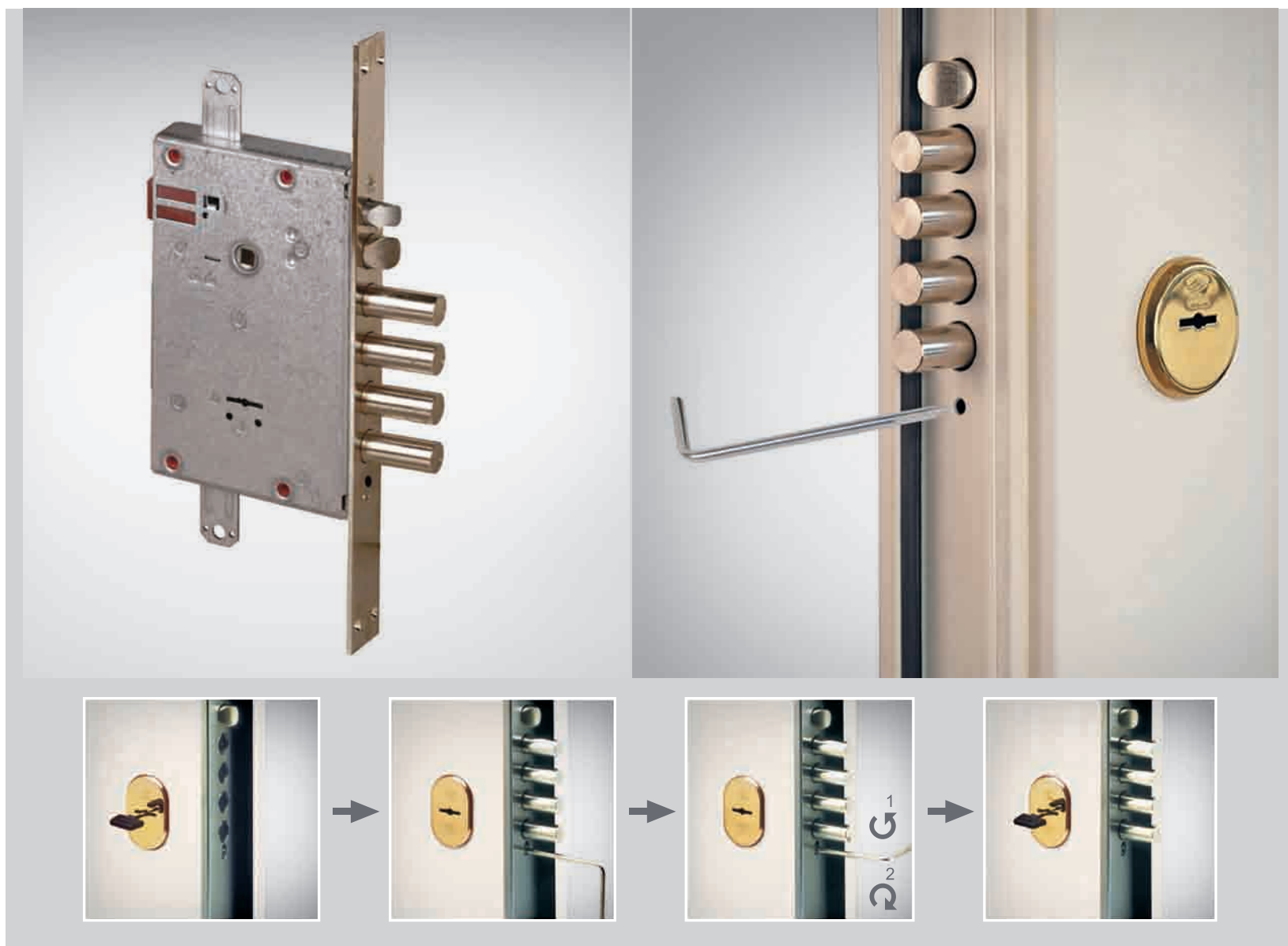

ОТЛИЧИТЕЛЬНЫЕ ОСОБЕННОСТИ

Система позволяет изменить код замка, избегая при этом дорогостоящей и сложной процедуры замены самого замка.

Для максимальной безопасности CISA рекомендует установку замка в комплекте с защитным сувальдным цилиндром



Комплект ключей 06.520.51.1



Защитный цилиндр 02.716.51.1

Врезной перекодируемый сувальдный замок 17.685



для стальных дверей. Система New Cambio Facile

КОМПЛЕКТ ПОСТАВКИ

- замок
- ключи 5 шт.
- 1 ключ строителя (для арт. 17.665, 57.655, 57.665, 17.685, 57.675, 57.685)
- направляющая для ключа арт.1.06.142.01.0
- накладка на внутреннюю сторону двери арт. 1.06.143.00.0
- накладка на наружную сторону двери арт. 1.06.082.00.0
- приспособление для перекодировки пластины, арт. 1.06.224.50.0 (для арт. 17.615, 17.665, 17.635, 17.685)

ТЕХНИЧЕСКИЕ ХАРАКТЕРИСТИКИ

- система NEW CAMBIO FACILE позволяет заменять ключи, не прибегая к демонтажу замка или какой-либо его части, а используя только специальный инструмент и ключи
- подходит как для правосторонних так и левосторонних дверей
- корпус из оцинкованной стали
- ригели из никелированной стали
- реверсивная защелка из никелированной стали
- предусмотрены дополнительные точки запираения
- лицевая планка из стали, никелированная матовая (для арт. 17.635, 17.685, 57.625, 57.675, 57.635, 57.685)
- вариант с ключом строителя. Ключ управляет ригелями (четыре оборота). (Для арт. 17.665, 57.655, 57.665, 17.685, 57.675, 57.685)
- электроуправляемый ригель-защелка (для арт. 17.615, 17.665, 17.635, 17.685)
- питание 12В переменного тока

(для арт. 17.615, 17.665, 17.635, 17.685)

- сопротивление взлому: фронтальная нагрузка на засов – 10 000Н, боковая – 6 000Н

ЭЛЕКТРИЧЕСКОЕ СОЕДИНЕНИЕ (для арт. 17.615, 17.635)

Электротехнические данные:

- номинальное напряжение 12 V
- номинальный ток 3,1 A
- номинальное сопротивление 3 Ω при постоянном токе
- частота 50 ÷ 60 Hz
- изоляция класса F
- режим прерывного действия
- потребляемая мощность 15 Вт

ПРИМЕЧАНИЕ: Внимание! Для открывания замка требуется кратковременная подача питания (импульс) продолжительностью не более 1 секунды.

При подключении электромеханических замков CISA к сетевым блокам питания 12 В следует предусмотреть ограничение времени подачи сигнала с трансформатора до 1 секунды. Если возможности контроллера не предусматривают установку длительности импульса, то замку необходимо подключение оригинального модуля CISA – бустера 07.022.10.0.

Данное устройство полностью исключает проблемы некорректного использования замка и позволяет значительно продлить его ресурс.

В случае длительного удержания кнопки дистанционного открывания последует выход из строя электромагнитного элемента замка и отказ в гарантии на изделие.

Аксессуары к замку:

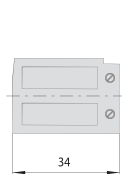

Катушка:
07.086.00.0

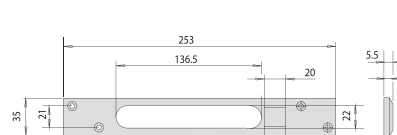
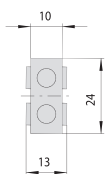

Ответная планка
06.220.20.0

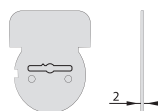

Защитная
вставка 06.429.50.0

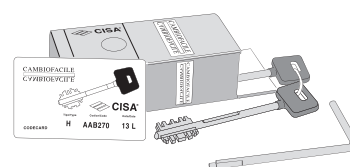

Сменные комплекты ключей
06.520.51.1 и 06.520.61.1

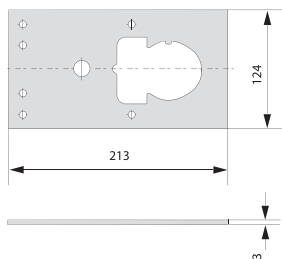

Монтажная пластина
06.429.05.0

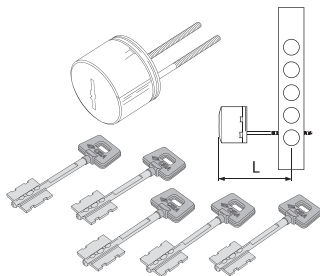

Пиновые накладки
02.716.51.1 и 02.716.61.1

Монтаж замков 15.535, 17.535 и 17.685

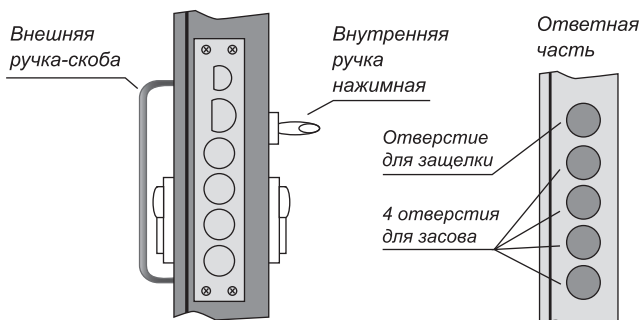

Модули «Бустер» и «Бустер плюс»



МОДУЛЬ «БУСТЕР»

Функции

Модуль «БУСТЕР» – это блок питания специально разработанный для электромеханических замков CISA. Электронная схема обеспечивает замку «Elettrika» следующие дополнительные функции:

- адаптер для переключения к различным источникам питания

- модуль «БУСТЕР» обеспечивает работу электромеханического замка от различных источников питания: 12В и 24В постоянного тока, а также 24В переменного тока.

Снижение потребляемой энергии: предусмотрено для всех систем, где требуется слаботочное питание (например, для домофонов, потребляющих ток 250 мА).

Стабилизация напряжения: модуль «БУСТЕР» обеспечивает стабилизацию напряжения, подаваемого на замок от слаботочного блока питания.

Удержание замка в открытом состоянии: переключатель, установленный параллельно с нажимной кнопкой открывания замка, позволяет блокировать замок в открытом состоянии на неограниченное время (для всех электромеханических замков CISA).

Установка на других электромеханических замках: модуль «БУСТЕР» может устанавливаться на всех электромеханических замках (исключая электромеханические защелки), желательно размещать «БУСТЕР» как можно ближе к замку.

Защита соленоидов замков: модуль «БУСТЕР» препятствует порче катушек электромеханических замков CISA, благодаря оптимальному времени импульса открывания (1 сек.)

МОДУЛЬ «БУСТЕР ПЛЮС»

Модуль в комплекте с микровыключателем (усовершенствованный «Бустер»), обеспечивает следующие дополнительные функции для замка «Elettrika».

Установка времени удержания замка в открытом состоянии: модуль «БУСТЕР ПЛЮС» позволяет задавать время, в течение которого механический замок остается открытым.

При нажатии кнопки электропривода на замок подается электропитание в течение заданного времени, и в это время дверь или калитку можно открыть. По истечении заданного времени питание замка автоматически отключается и замок закрывается. Можно установить 1 из 5 временных интервалов удержания замка в открытом состоянии (10, 30, 120, 180 сек.). Стандартное время удержания замка в открытом состоянии 120 сек.

Сигнал незапертой двери: модуль «БУСТЕР ПЛЮС» подает сигнал в том случае, если дверь осталась незапертой. Сигнал может быть выведен на светодиод или на тревожную сигнализацию.

Удержание замка в открытом состоянии: модуль «БУСТЕР ПЛЮС» позволяет удерживать замок в открытом состоянии неограниченное время – сверх задаваемого временного сигнала.

Адаптер для подключения к различным источникам питания: модуль обеспечивает работу электромеханического замка от различных источников питания: 12В и 24В постоянного тока, а также 24В переменного тока.

Снижение потребляемой энергии: предусмотрено для всех систем, где требуется слаботочное питание (например, для домофонов, потребляющих ток 250 мА).

Стабилизация напряжения: модуль обеспечивает стабилизацию напряжения, подаваемого на замок от слаботочного блока питания.

Установка внутри «Elettrika»: модуль устанавливается внутри корпуса замка «Elettrika», закрыт крышкой замка и не меняет внешний вид изделия.

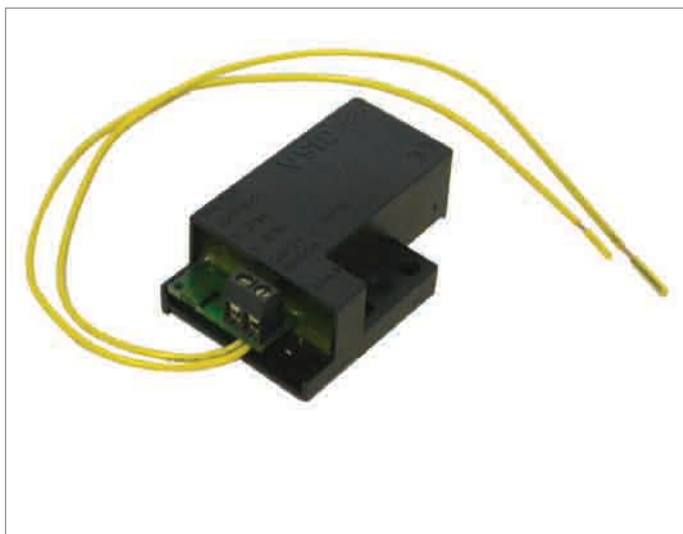

Модуль «БУСТЕР»
Модель 07.022.00.0



Модуль «БУСТЕР ПЛЮС»
Модель 07.022.10.0

Микровыключатель

Катушка с микровыключателем



МИКРОВЫКЛЮЧАТЕЛЬ ДЛЯ ЗАМКОВ ELETTRIKA

Основные характеристики:

контактная группа микровыключателя может быть использована для приведения в действие автоматических ворот непосредственно от замка ELETTRIKA, исключая тем самым необходимость установки на стойке ворот второго замка, который необходим при отсутствии или ненадёжной работе системы контроля состояния ворот.

Принцип действия:

при открывании замка ELETTRIKA ключом с внутренней или наружной стороны ворот срабатывает микровыключатель, включающий привод автоматических ворот.

Микровыключатель может использоваться и для других целей, например, для включения освещения.

Установка на замках ELETTRIKA

Микровыключатель устанавливается внутри корпуса замка ELETTRIKA, закрыт крышкой замка и не меняет внешний вид изделия.

КАТУШКА С МИКРОВЫКЛЮЧАТЕЛЕМ

Основные характеристики:

катушка дополнена микровыключателем, что позволяет при установке в комплекте с домофонами и видеодомофонами серии Swing BTicino:

- с цифровым двухпроводным аудиодомофоном Swing, арт.344702-03-04
- с цифровым двухпроводным видеодомофоном Swing, арт.344802-03-04

Катушка позволяет также интегрировать замок ELETTRIKA в системы интеллектуального здания (My home) BTicino.

Функции:

- сигнал незапертой двери. Катушка с микровыключателем имеет контакт, который замыкается каждый раз, когда после прохода через дверь она осталась незапертой. К этому контакту может быть подключён светодиод сигнализации
- стабилизация напряжения. Аудио- и видеоманитофоны BTicino указанных серий имеют встроенную электронную схему, которая в сочетании с модулем катушки устраняет все проблемы с падением напряжения, обеспечивая достаточную для срабатывания мощность.

Установка

- катушка устанавливается непосредственно на замке ELETTRIKA вместо существующего реле
- электрическое соединение обеспечивается двумя проводами



Микровыключатель для замков Elettrika
Модель 07.023.00.0



Катушка с микровыключателем
Модель 07.025.10.0

Аксессуары для электромеханических замков, габаритные чертежи

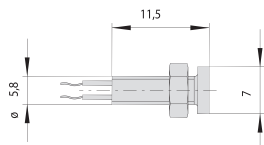

Индикатор открытой
двери 07.126.01.0

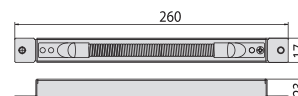
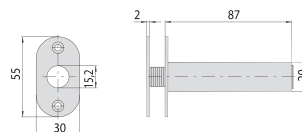

Кабелепроходы 06.515.00.0 06.515.15

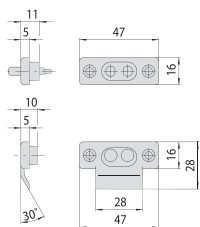

Контактная группа
06.511.00.0

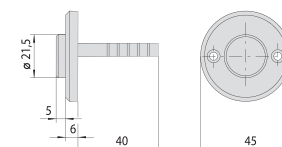
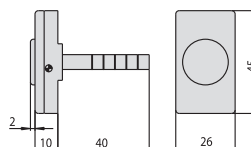

Кнопки 06.110.10.0

06.110.00.0

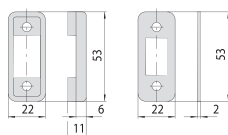

Аксессуары к замкам 11.610, 11.630, 11.931

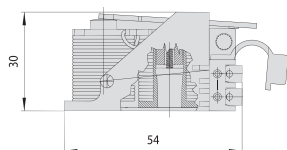

Сменные катушки
стандартные
07.118.00.2 (12V)
07.118.01.2 (24V)

Тип «1» – для исполнений 1, 3
Тип «2» – для исполнений 2, 4

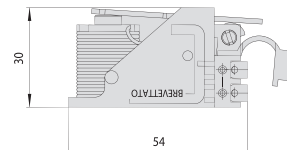

Сменные катушки
регулируемые
07.120.00.2 (12V)
07.120.01.2(24V)

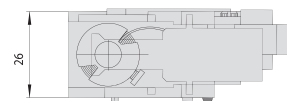
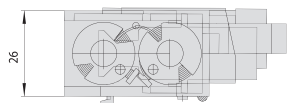

Габаритные чертежи

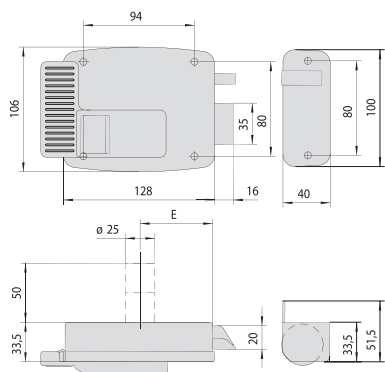

E = 50-60-70-80

Модель 11.610

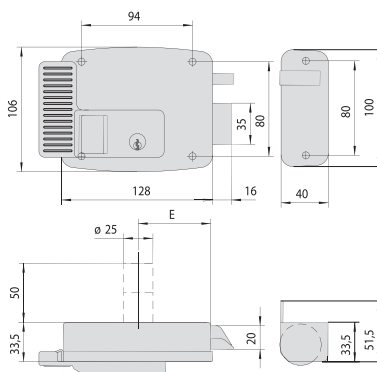

E = 50-60-70-80

Модель 11.630

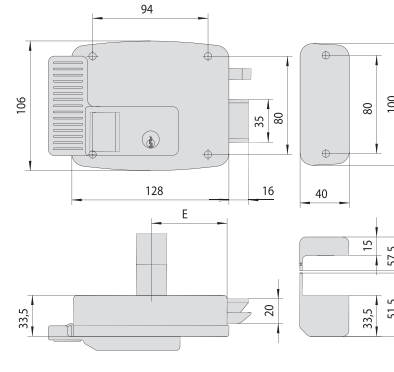

E = 50-60-70-80

Модель 11.931

